

Правила хранения, ухода и эксплуатации мебели

Для поддержания надлежащего внешнего вида и долговечности мебели рекомендуется соблюдать следующие правила:

1. Мебель должна храниться и эксплуатироваться в сухих и теплых помещениях имеющих отопление и вентиляцию, при температуре не ниже + 2 С и не выше + 40 С при относительной влажности воздуха 45-70 % (ГОСТ 16371-2014).
2. Следить, чтобы температура приборов или посуды, находящейся в контакте с поверхностью, не превышала + 120 С.
3. Не рекомендуется устанавливать мебель вблизи отопительных приборов и под прямые солнечные лучи.
4. Во избежание набухания щитов не допускать скопление воды на поверхностях мебельных изделий.
5. Беречь поверхность мебели от механических повреждений.
6. Уход за мебелью и лицевой фурнитурой осуществлять с помощью влажных тканей с применением специально предназначенных для этих целей чистящих и полирующих средств. После чего протирать насухо.
7. Не использовать для чистки средства содержащие абразивные материалы, эфиры и растворители.
8. В процессе эксплуатации мебели возможно ослабление крепежной фурнитуры. При этом необходимо осуществлять «затяжку» всех изделий металлофурнитуры, осуществляющих крепеж и регулировку узлов, обеспечивающих открывание и трансформацию подвижных элементов.
9. В случае перестановки мебели, следует полностью освободить изделие от посторонних предметов, вынуть выдвижные ящики и съемные полки. Во избежание поломки опор перемещать изделие необходимо над уровнем пола.

Гарантии изготовителя

1. Предприятие - изготовитель гарантирует сохранность качественных показателей мебели, в течение 24 месяцев со дня продажи при условии соблюдения потребителем правил изложенных в данной инструкции.
2. Срок службы 5 лет.
3. За механические повреждения, возникшие при транспортировке, сборке-установке или хранении, предприятие - изготовитель ответственности не несет.

В случае приобретения уцененной мебели претензии по качеству и внешнему виду не принимаются.



Декларация соответствия
№RU Д-РУ.МС45.В.01567



Кровать «Бетти»

ИП Пылайкин Владимир Анатольевич, Россия, Пензенская обл., Пензенский р-он, с. Богословка, ул.Полевая, д.9

ИП Пылайкина Елена Юрьевна, Россия, Пензенская обл., Пензенский р-он, с. Богословка, ул.Полевая, д.12

Материал: ЛДСП
Дата изготовления: 20__год
Гарантийный срок эксплуатации 18 мес.
Срок службы изделия 5 лет.

Соответствует требованиям
ГОСТ 16371-2014;
ТР ТС 025/2012
ТО 31-001-0144091143-2017

Код ТН ВЭД ЕАЭС
9403 20 800 9 9403 60 100 9
9403 60 900 9 9403 89 000 0
9403 70 000 8



ПАСПОРТ ИЗДЕЛИЯ инструкция по сборке и эксплуатации

Кровать «Бетти»

Габариты: ш1664/г2095/в900мм.

Спальное место: 1600/2000



Произведено: МК «ЗАРОН»

ИП Пылайкин Владимир Анатольевич, Россия, Пензенская обл., Пензенский р-он, с. Богословка, ул.Полевая, д.9

ИП Пылайкина Елена Юрьевна, Россия, Пензенская обл., Пензенский р-он, с. Богословка, ул.Полевая, д.12

E-mail: zaron-mebel@mail.ru

Сайт: www.zaron-mebel.ru





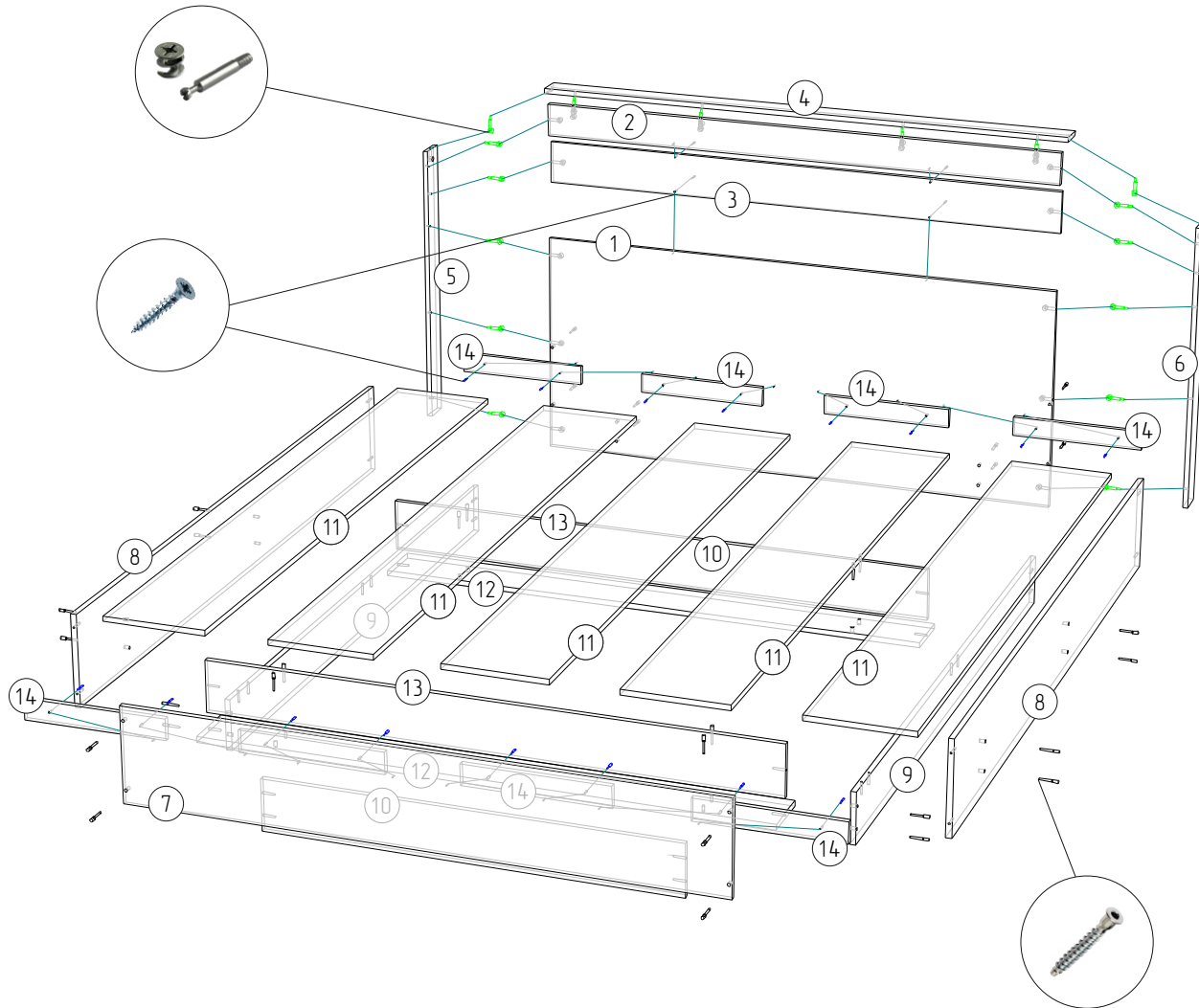

Кровать «Бетти»

Сборку рекомендуется производить с помощью специалиста, так как неправильная сборка может привести к нежелательным последствиям. Перед сборкой внимательно ознакомьтесь с инструкцией, проверьте комплектность деталей и фурнитуры, разберите их по назначению



Поз.	Наименование	Кол-во	Длина	Ширина	Уп.№
1	Щит головной	1	1632	690	2
2	Планка щита	1	768	100	2
3	Планка декор	1	1632	130	2
4	Планка верхняя	1	1664	80	2
5	Планка левая	1	880	80	2
6	Планка правая	1	880	80	2
7	Вязка ножная	1	1632	270	2
8	Царга	2	2000	270	1
9	Царга внутренняя	2	1800	150	1
10	Вязка ножная внутр.	1	1168	150	2
11	Лага	5	2000	300	1
12	Вязка	2	1600	150	2
13	Стойка	2	1600	150	2
14	Вязка малая	8	398	60	2

Пакет фурнитуры

Евровинт		32	2
Шуруп 4x25		20	
Эксцентриковая стяжка		16	
Полпятник		10	
Гвоздь		20	
Евроключ		1	
Заглушка для евровинта		8	